



**콘텐츠를 가치 있게 만드는 회사**

[www.stpeople.com](http://www.stpeople.com)

# Information



Up to

## 10년

year

Up to

## 121억

sales

Up to

## 1600건

project

회사명	주식회사 에스티피플	사업자등록번호	211-88-78576
대표이사	정우성	주요 거래처	제일기획, 하이브, 유펙터스, MBC
설립일자	2012년 06월 01일	업종	방송기획, 콘텐츠제작, 방송기획
자본금	15,000 만원	매출실적	15억 (2022년 기준)

## 2012~2016

기술보증협회 우수기업 선정  
방송혁신기업 선정  
디자인, 편집 센터 설립

## 2017~2019

서울시 라이브 마케팅 용역  
네이버 콘텐츠 용역  
스마트 쇼핑 특허 등록

## 2020~2021

삼성전자 언팩 행사 용역  
제일기획 행사 용역  
KT 웹예능 콘텐츠 납품  
유플러스 오리지널 제작

## 2022~2023

AWS 강연 콘텐츠 제작  
하이브 미디어 용역  
코엑스 라이브 용역  
호암재단 강연회 용역

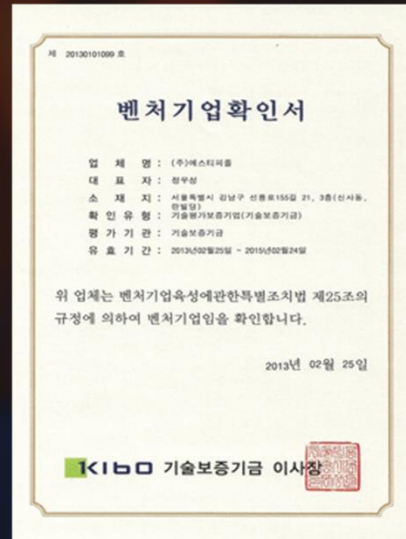

벤처기업인증



광고관련 특허

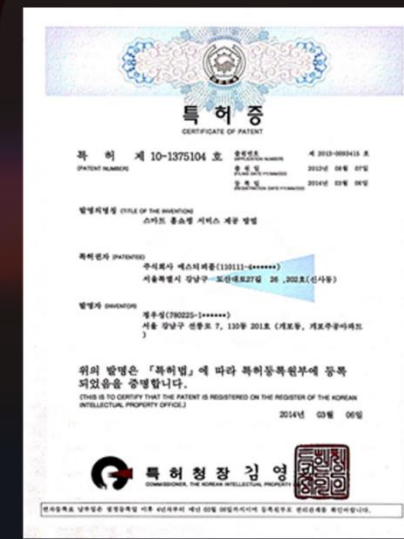

스마트쇼핑 특허

## 정우성 대표 <총괄>

KT 아이폰 런칭행사 총괄 디렉터  
삼성전자 NEWROOM 총괄 디렉터  
방송진흥협회 방송제작과정 강사  
현대자동차 제네시스 행사 총괄 디렉터  
네이버 v 베트남 웹콘텐츠 제작 총괄 디렉터

## 단우형 이사 <기획 담당>

한국암웨이 화이트 홈 카페 영상 제작  
한국암웨이 SA8 프리미엄 세탁세제 웹콘텐츠 제작  
네이버 TV캐스트 방송 콘텐츠 기획 및 제작  
SPC 파리바케트 홍보영상 제작  
빅뱅 콘서트 생방송 제작  
BTS 콘서트 생방송 제작 및 뮤직비디오 제작  
CJ E&M 뷰티쇼 방송 기획 및 제작  
현대자동차 모토쇼 방송 제작

## 신지용 팀장 <방송>

삼성전자 CES 유튜브 라이브 진행  
한국 나이키 프로모션 행사 진행  
네이버 V앱 콘텐츠 기획 및 진행  
CJ홈쇼핑 방송 제작 및 진행  
청춘페스티벌 기획 및 진행  
원더우먼 페스티벌 기획 및 진행

## 동기부여

### 컨셉 이해와 동기부여

프로젝트 전체 컨셉과 진행이유,  
어떤 변화를 원하는지 리즈를 파악하여  
의미 부여하고 목표를 만들어 내는 작업

## 간편화

### 타겟에 맞는 간편한 구성

빠른 응답과 간편함을 원하는 트랜드에  
맞추어 간편한 접근과 핵심을 노출하는  
방식으로 작업

## 브랜드 링크

### 브랜드 이미지화

고객이 브랜드와 매칭 될 수 있도록  
컨셉을 통일화 하고 이미지화를 통해  
고객이 컨셉을 이해할 수 있도록 하는 작업

# 레퍼런스



# 1. Global Live Stream (해외 현지 송출)



영상보기

<https://youtu.be/-JfqB8ee6Mo>

## 2. Talk Concert (청소년 강연회 기획 및 제작 총괄)



영상보기

<https://www.youtube.com/@ho-amfoundation4522>



### 3. Cloud service Seminar(강연, 토론, 시연 제작)

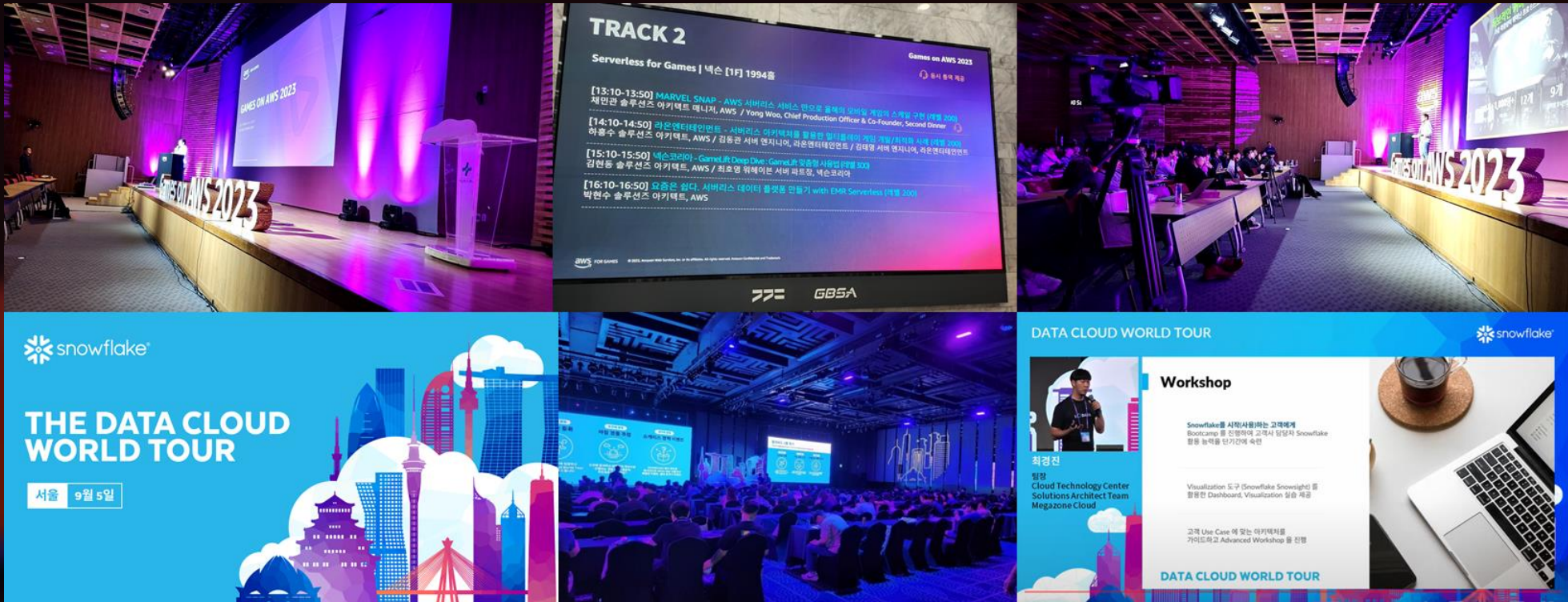

영상보기

<https://www.youtube.com/@AWSKorea/videos>



## 4. Forum(강연, 토론) 제작



관련링크

<https://www.pdjournal.com/news/articleView.html?idxno=75502>

# 5. Webinar (화상 , 웨비나) 제작

**USER CONFERENCE Korea DIGITAL 2021**  
주최 dSPACE Korea  
일시 2021년 11월 16일(화) ~ 17일(수) | 오후 1시 ~ 4시  
주제 최신 자율주행/친환경차 개발검증 기술 트렌드 및 dSPACE 솔루션 전략(Day1)

**SIMPHERA - Outperforming Technology**  
SIMPHERA PREPARE: Steps of the AD testing for creating digital twins, models and scenarios for simulation.  
SIMPHERA CONTENT: dSPACE content libraries with real practice models and scenarios - allowing to quickly test scenarios and validate.  
SIMPHERA CORE: Execution ready with setting interfaces for realistic simulation.  
SIMPHERA SIMULATE: Environment provided for simulation of software simulation, can, track, sensors and communication.  
SIMPHERA VALIDATE: Validation and analysis testing for test execution. Scenario-based testing and parameter variations for make validation and robustness testing of ECU.  
dSPACE  
직관적인 프로세스를 위한 최신 헬미, 경고하고 검증된 시뮬레이션 모델, ISO 및 SOTIF에 따른 최신 테스트 방법

**dSPACE**  
Ready, set, done.  
SIMPHERA  
Enter simpliCity.  
The New Web-Based and Cloud-Ready Solution for Simulation and Validation at Scale

**Maxim**  
카피라이터  
맥심커피 서포터즈 제6기 커피라이터  
맥심취향저격대  
제6기 커피라이터 발대식  
2021년 10월 28일 (목) 17:00

**Maxim**  
맥심취향저격대  
맥심슈프림골드 타겟  
인한 커피 향과 맛을 즐기는 2539 커피 애호가 MZ 세대  
합계 커피매출액 200억 원 돌파  
합계 커피매출액 200억 원 돌파

영상보기

<https://youtu.be/nARMSqlwMg8>

## 6. Conference (기술 컨퍼런스) 송출

---



영상보기

<https://youtu.be/X22vU08jXHo>



## 7. Entertainment (콘서트, 미디어쇼케이스) 송출



영상보기

[https://youtu.be/TL1JQg\\_\\_inc](https://youtu.be/TL1JQg__inc)

## 8. Media Day (OTT 제작발표회) 제작



영상보기

<https://youtu.be/6FewpB5zybo>

## 9. IR, VC, IPO (주주총회) 송출



영상보기

<https://youtu.be/jpiCt0OpZA0>



# 10. Web Enter (웹 예능 제작)

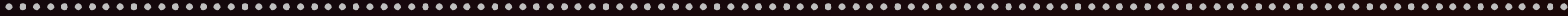

영상보기

<https://youtu.be/6RoJcXLu3xk>

# 11. 하이브리드 행사 (메타버스 제작)



영상보기

<https://youtu.be/aNC1ymR8DRI>

## 12. 행사 스케치 및 VOD 제작

.....



영상보기

<https://youtu.be/P94BeyHXxcl>



영상보기

<https://youtu.be/6LclD38ufAQ>



영상보기

<https://youtu.be/BuJKrmE08zc>

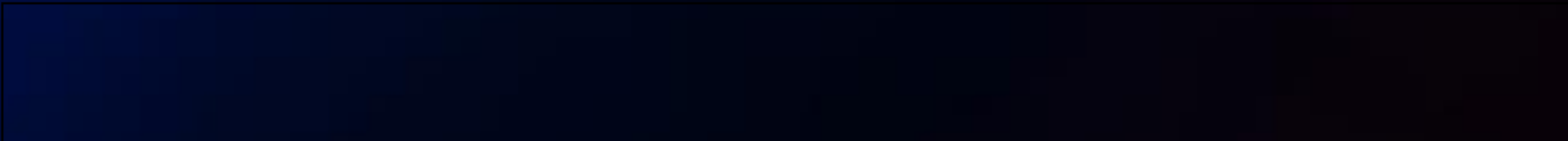



# 13. 홍보영상 제작

.....



영상보기

<https://vimeo.com/348632027>



영상보기

<https://vimeo.com/316025948>



영상보기

<https://vimeo.com/316025843>

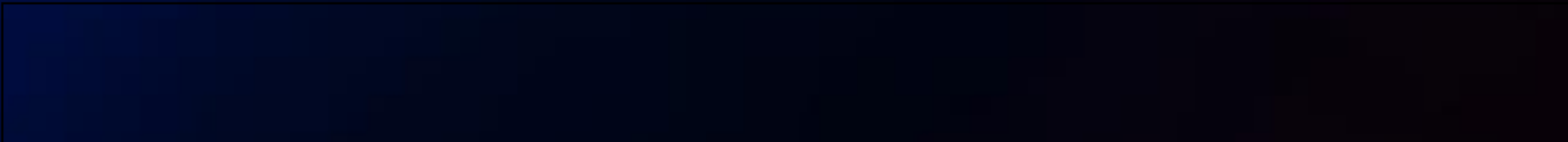

# 콘텐츠

# 1. 네이버 Original Content (기획, 제작, 연출, 송출 진행)

.....



V라이브 녹방, 팬미팅, 쇼케이스 제작 ( 촬영, 영상, 조명, 음향, 송출)



## 2. 기획사 Original Content (제작, 송출 진행)



토크쇼, 미니쇼케이스, 음원발매, 팬미팅 제작(음향, 소품, 무대, 조명, 촬영, 송출)

### 3. 해외 플랫폼 Original Content (제작, 송출 진행)

.....



해외 라이브 스트리밍 콘텐츠 제작 ( 맛집콘서트, 금손 아티스트, 해외 스트리밍)



## 4. V라이브 Original Content (제작, 송출 진행)

.....



V라이브 콘서트, 아이돌 예능, 콘서트, 서바이벌 프로그램 제작( 촬영, 무대, 소품, 음향, 스튜디오, 송출)



# 주요 고객사



**NAVER**



coex



**kt**

**Cheil**

kakaobank

netmarble

LGU+



**HYBE**  
WE BELIEVE IN  
MUSIC

**보유 기술**

# 1. SRT Protocol

- 주요기능

2023년 가장 안전한 전송방식으로 유무선 분팅을 통한 해외간 송출 기술 보유

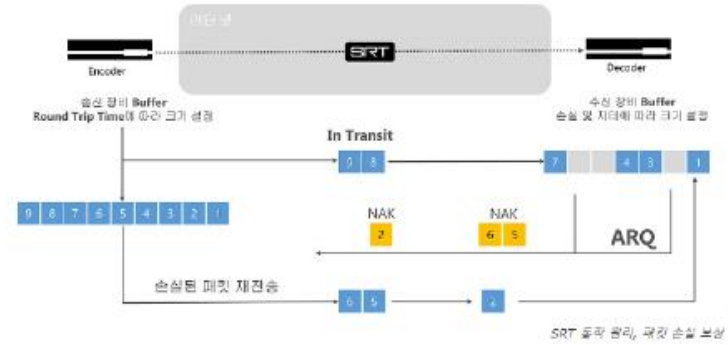
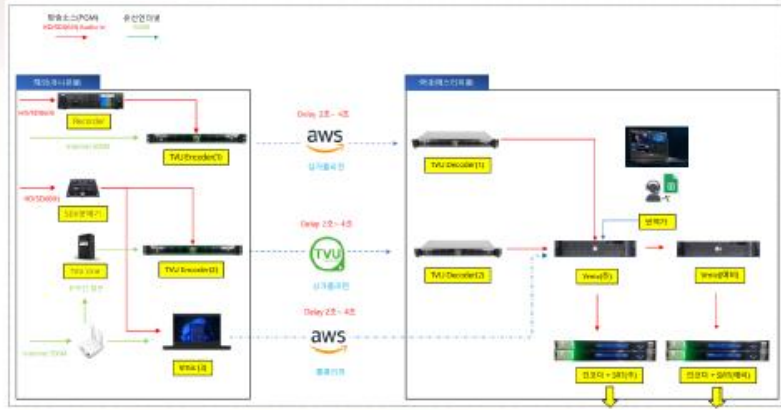

## TVU GRID (해외/Sample diagram)

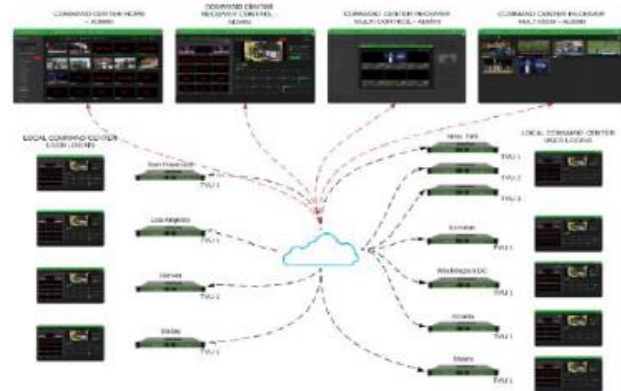



## 2. Live Caption AI

- 주요기능

다국어 자막을 실시간으로 제공 영어를 기준으로 AI 기술을 통해 실시간 자막 다국어 자막 구현 기술 보유

The image displays the technical architecture and user interface of the Live Caption AI system. It is divided into four main sections:

- Top-Left Diagram:** Shows the data flow from live broadcast equipment (송출장비) through Egg Falcon Cloud (RTMP, HLS) to AI media, and then through Egg Falcon Cloud (608, 708) to AWS.
- Top-Right Image:** A live broadcast still image showing three people on stage with English subtitles: "First of all, thanks to CIRCLE CHART for the award".
- Bottom-Left Diagram:** Illustrates the Falcon AI processing unit. It receives an RTMP Stream from a camera, provides Audio Reference to Live iCap Captioners, and outputs a Captioned RTMP Stream to a Streaming Service and End Viewers. The Falcon unit is configured through eegcloud.tv.
- Bottom-Right Image:** A screenshot of the Falcon Stream control interface, showing output information and a preview of the captioned stream.

### 3. Multi Streaming

- 주요기능

32채널의 영상을 싱크 동기화를 통해 동시에 전송하는 기술 장비 유플러스, KT위성 통한 서비스 제공

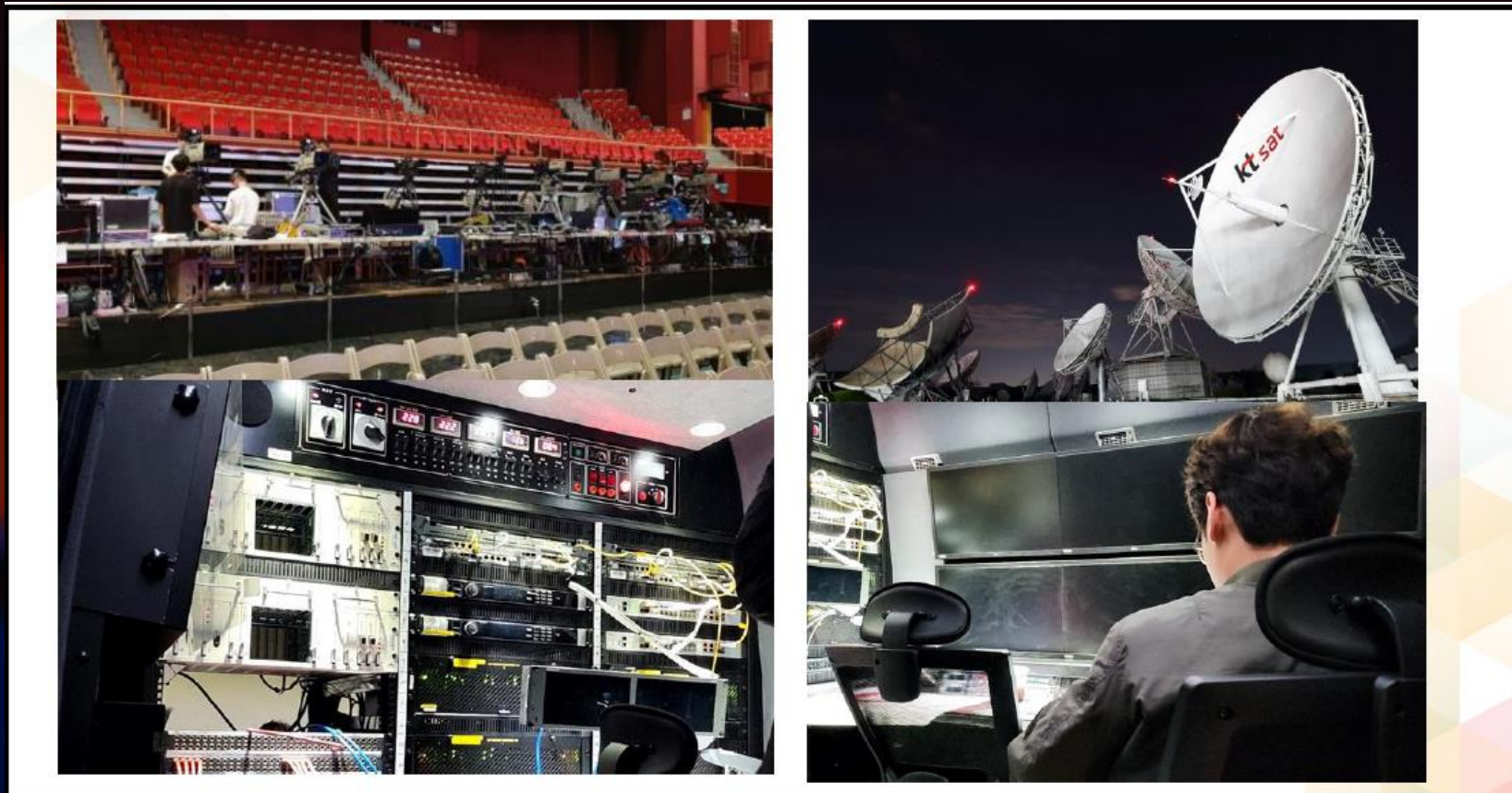

## 4. Hologram Streaming

- 주요기능

해외간 이원방송을 통해 실물 크기에 홀로그램 솔루션 기술 보유





## 5. 3D 180 VR

- 주요기능

입체감을 통해 현실감을 높이고 가상현실(VR) 통해 몰입도를 높일 수 있는 콘텐츠 제작 기술 보유

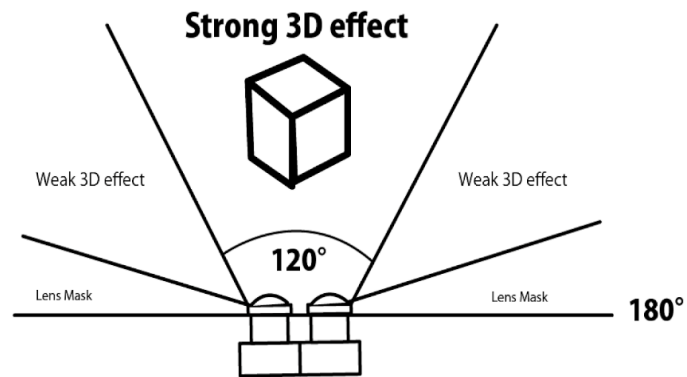



Thank You

문의 : [stpeopleshare@gmail.com](mailto:stpeopleshare@gmail.com)

전화 02-546-0107

정우성 PD 010-9186-6774